

# Axiální ventilátor VE-465P/M

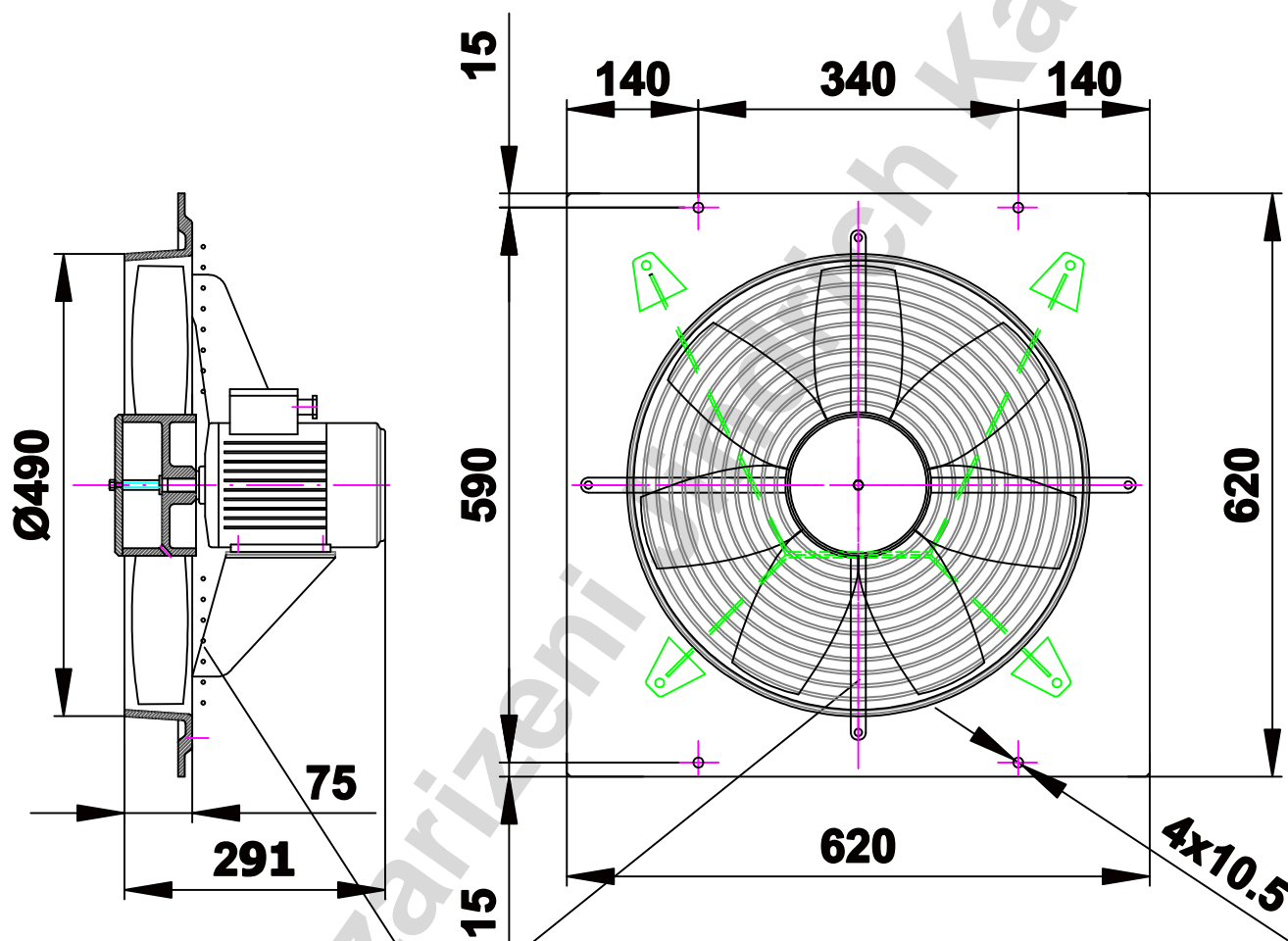

Ochranná mřížka ( VE 465/M)

Technické parametry VE465P/M					
Průtok m <sup>3</sup> /hod	Tlak celkový Pa	Typ motoru	Otáčky 1/min	Příkon W	Napájení V
7500	150	1LA7080	1350	550	3x230/400